



MONTAVIMO INSTRUKCIJA

ŠILTNAMIS TREE500 5 x 20m



„Tvirtas šiltnamis šiandien – užtikrintumas rytoj.“



GARANTIJA ŠILTNAMIS TREE500

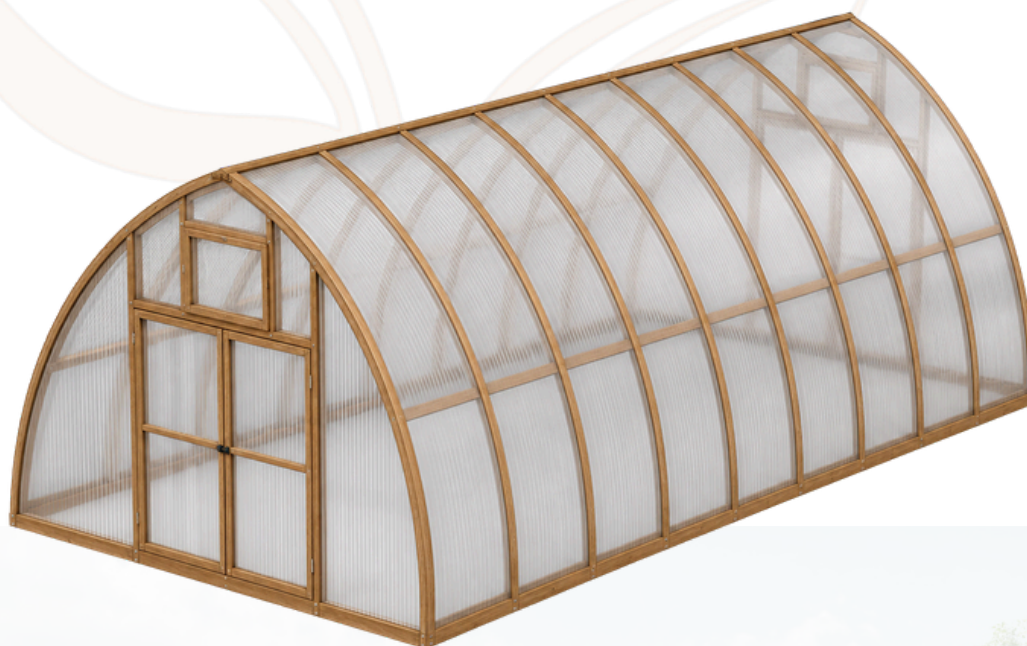

Jei šiltnamis sumontuotas laikantis visų pridėtų montavimo instrukcijų, galioja šios garantijos:



5 metų garantija
šiltnamio rėmui



10 metų garantija
polikarbonato plokštėms

„Apgalvota iki smulkmenų – erdvė kur kokybė leidžia gamtai augti.“

Dalių sąrašas

TREE500 - 5 x 20m

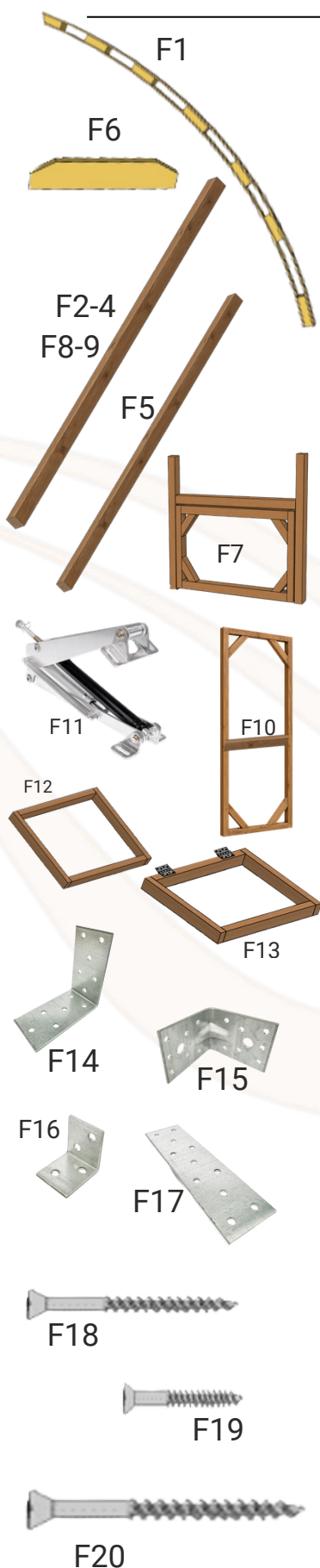

Kodas	Pavadinimas	Kiekis	mm
F1	Arkos abiem šonams	42vnt.	
F2	Pamatinio rėmo šoninės sijos	10vnt.	45 x 95 x 4000
F3	Pamatinio rėmo galinės sijos	4vnt.	45 x 95 x 2405
F4	Kraigo sija	5vnt.	45 x 70 x 4000
F5	Horizontalus sija tarp arkų	10vnt.	20 x 95 x 4000
F6	Arkų sujungimo plokštelės	40vnt.	
F7	Šoninis langas su rėmu	2vnt.	
F8	Vertikali durų rėmo sija	4vnt.	45 x 70 x 2700
F9	Horizontali durų rėmo sija	2vnt.	45 x 70 x 2000
F10	Durys	4vnt.	
F11	Automatinis lango atidarytuvas VENTAPRO	1vnt.*	
F12	Stoglangio rėmas	1vnt.*	
F13	Stoglangis	1vnt.*	
F14	Kampiniai laikikliai pamatinio rėmo sijoms	4vnt.	80 x 80 x 40
F15	Kampiniai laikikliai arkoms ir durims	46vnt.	70 x 70 x 55
F16	Kampiniai laikikliai arkų sujungimo plokštelėms	40vnt.	30 x 30 x 25
F17	Montavimo plokštelė	24vnt.	40 x 140
F18	Medsraigčiai kampiniams laikikliams ir sujungimo plokštelėms	760vnt.	4.5 x 40
F19	Medsraigčiai arkų sujungimo plokštelėms	160vnt.	4 x 16
F20	Medsraigčiai durų rėmui	30vnt.	5 x 90

* Jei įsigyta kartu su šiltnamio komplektu.

Dalių sąrašas

TREE500 - 5 x 20m

P1-3



P4

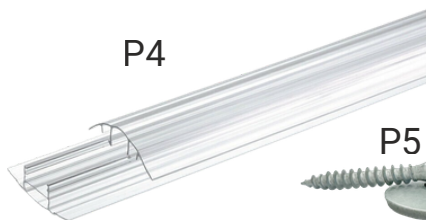

P5



P6

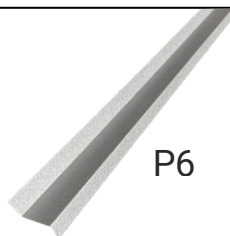

P7



P8



P9



P10



P11



P12



P13

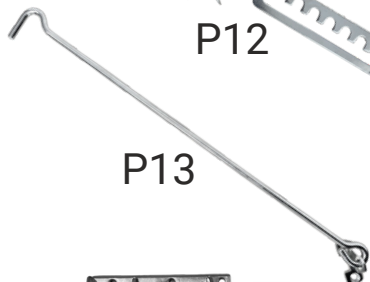

P14



P15



Kodas	Pavadinimas	Kiekis	mm
P1	Polikarbonato plokštės šonams	20vnt.	2100 x 4350
P2	Polikarbonato plokštės galinėms sienoms	4vnt.	2100 x 3300
P3	Polikarbonato plokštė stoglangiui	1vnt.	900 x 450
P4	„EasyClick“ profilis	18vnt.	4350
P5	Varžtai su poveržlėmis	1300vnt.	5 x 50
P6	Metalinis profilis stoglangiui	1vnt.	1100
P7	Kraigo profilis	10vnt.	2200
P8	Metaliniai profiliai jėgimo dalims	6vnt.	1100
P9	Ventiliacinė sandarinimo juosta	60m.	Pritaikyta.
P10	Izoliacinė sandarinimo juosta	60m.	Pritaikyta.
P11	Durų rankena	4vnt.	
P12	Rankinis lango fiksatorius	2vnt.	
P13	Durų fiksatorius atvirai padėčiai	4vnt.	
P14	Durų skląstis	2vnt.	
P15	Durų kabliukas	2vnt.	

Pamatinio rėmo montavimas

Pritvirtinkite visus kampinius laikiklius ir plokštes prie pamato rėmo šoninių sijų naudodami F18 varžtus (6 vnt. kiekvienam komponentui), kaip parodyta iliustracijoje, ir tuomet surinkite pamato rėmą. Sujungimo plokštės montuojamos abiejose kiekvienos sijų jungties pusėse. Vienam laikikliui pakanka 4–6 varžtų. Iliustracijos yra tik orientacinio pobūdžio – paveikslėliuose pateikti dydžių santykiai ir matmenys nebūtinai atitinka mastelį ir gali skirtis nuo faktinių komponentų matmenų.

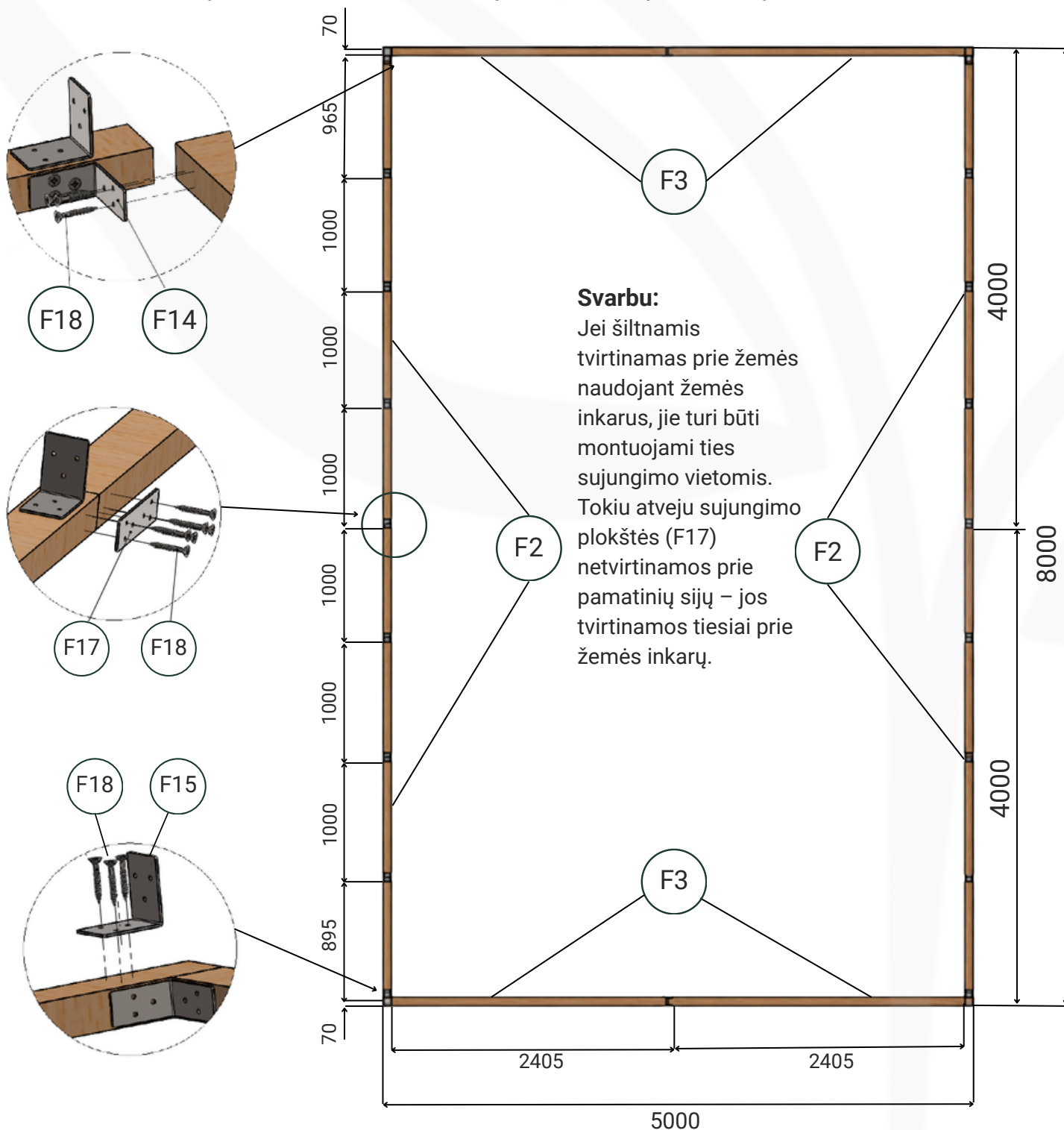

Arkų montavimas

Sujunkite arkas naudodami arkų jungimo plokšteles iš abiejų pusių ir tarp jų palikite 50 mm pločio bei 60 mm aukščio tarpą. Kiekviena iš jungčių turi būti sutvirtinta kampiniu laikikliu 30 × 30 × 25.

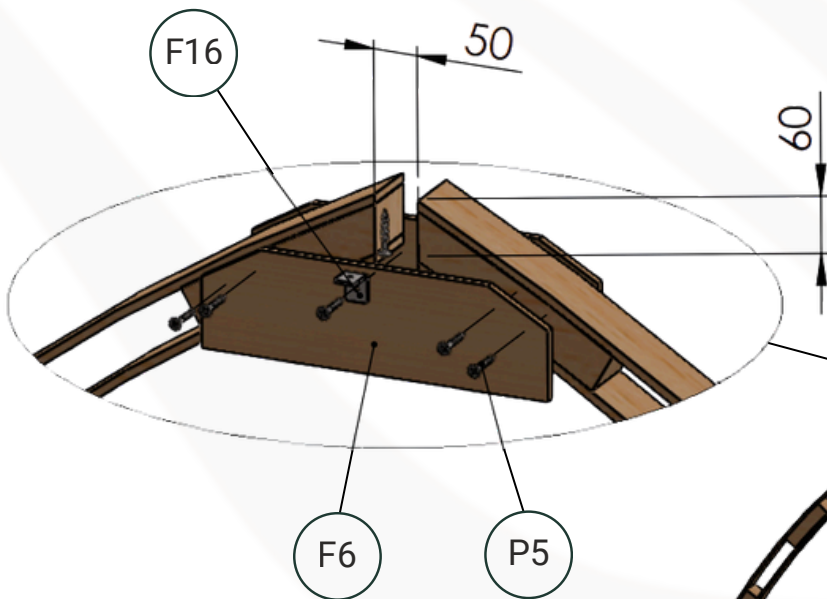

Patarimas: Arkas montuoti yra gerokai lengviau, kai jos surenkamos ant žemės prieš pakeliant į vietą.

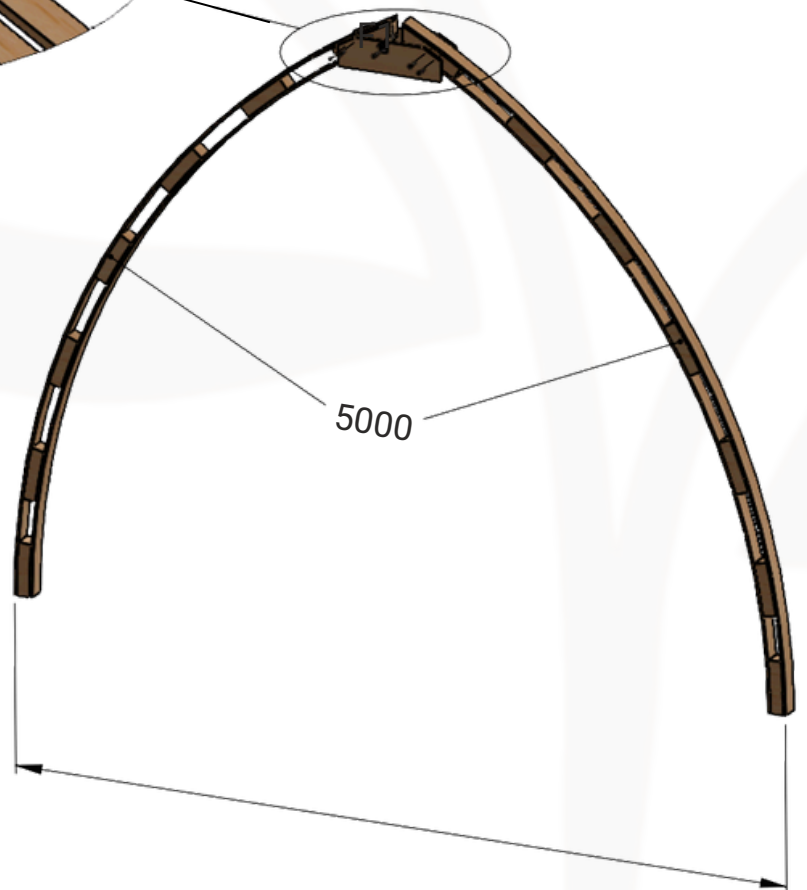

Svarbi pastaba: Montuojant priekinę ir galinę arką, vidinėje pusėje turi būti naudojama tik viena arkų jungimo plokštelė (F6) kartu su kampiniu laikikliu 30 × 30 × 25 (F16). Abiejų šiltnamio galų išorinė pusė turi būti lygi ir be arkų jungimo plokštelių.

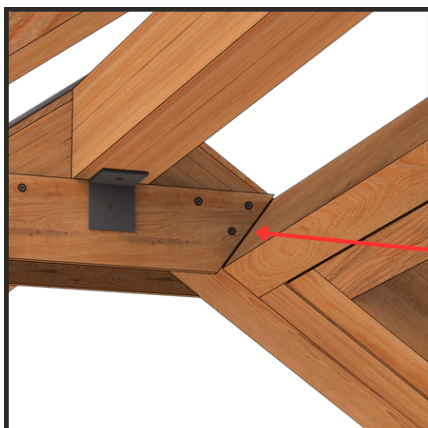

Jei jūsų šiltnamyje yra stoglangis, prieš tvirtindami pritaikykite arkų jungimo plokšteles toje vietoje, kur bus montuojamas stoglangis, pagal iliustraciją ir stoglangio montavimo instrukciją (10 PUSLAPIS). Tikslus suregulavimas yra būtinas tam, kad stoglangį būtų galima tinkamai sumontuoti.

Arkų montavimas prie pamatinių sijų

(Šiam etapui reikalingi 2 arba daugiau žmonių.) Pradėdami statyti arkas, pradėkite nuo vieno galo. Pastatykite pirmąją arką ir pritvirtinkite ją prie pamatinio rėmo dviem kampiniais laikikliais (F15) ir 4,5 × 40 mm medsraigčiais (F18). Įsitinkite, kad arka yra saugiai pritvirtinta ir nenuvirs.

Siūlome į pagalbą pasitelkti trečią asmenį, kad prilaikytų sumontuotą arką, kol montuojama ir tvirtinama kita arka, arba – jei trečio žmogaus nėra – naudokite medinę atramą.

Kai antroji arka bus pastatyta ir pritvirtinta prie pamato, perkiškite horizontalias sijas (F5) per ketvirtą angą, skaičiuojant nuo apačios, ir pritvirtinkite jas prie arkų 4,5 × 40 mm medsraigčiais (F18).

Toliau tokiu pačiu būdu sumontuokite likusias arkas ir horizontalias sijas. Kai visos arkos ir horizontalios sijos bus sumontuotos, sujunkite kraigo sijas (F4), naudodami jungimo plokštelę (F17) vienoje pusėje ir 4,5 × 40 mm medsraigčius (F18).

Tuomet pakelkite siją į vietą ir pritvirtinkite ją prie arkų naudodami kampinius laikiklius (F16) bei 4 × 16 mm medsraigčius (F19).

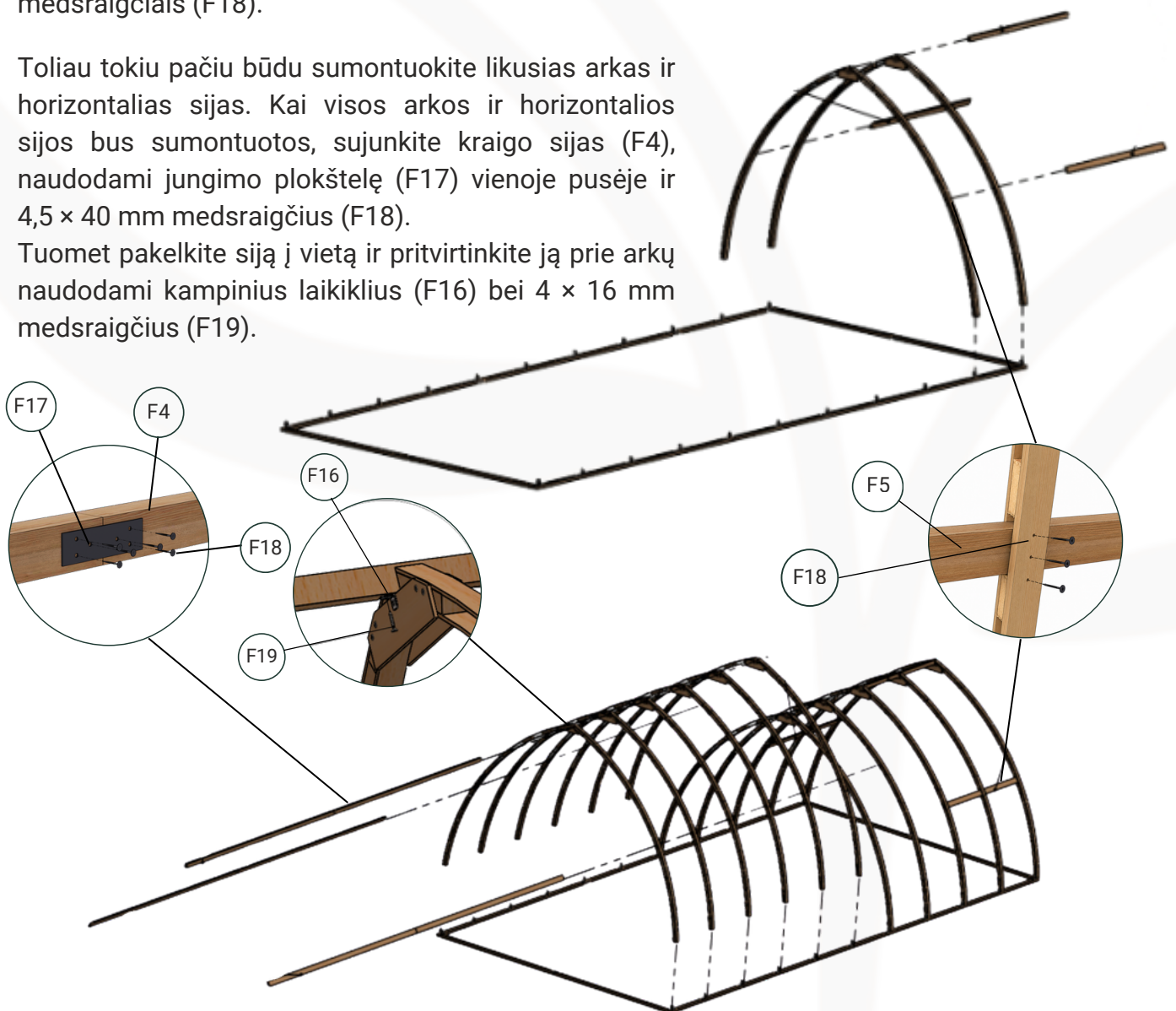

Patarimas: Įsitinkite, kad atstumas tarp arkų visose vietose yra vienodas (ties pamatiniu rėmu, ties horizontaliomis sijomis ir stogo dalyje).

Įėjimo dalių montavimas

Durų rėmo sijos (F8) turi būti montuojamos abiejuose šiltnamio galuose. Pradėkite išmatuodami 1500 mm nuo išorinio šiltnamio krašto ir pažymėkite šį atstumą ant pamatinio rėmo galinio sijos. Ši žyma nurodo vidinę durų rėmo pusę.

Tuomet pastatykite sija (F8) ties pažymėta vieta vertikaliai ir pažymėkite pjovimo liniją pagal arką (F1). Nupjaukite pagal pažymėtą liniją ir pritvirtinkite sija prie pamatinio rėmo kampiniais laikikliais (F15) bei $4,5 \times 40$ mm medsraigčiais (F18), ir papildomai pritvirtinkite prie arkos dviem 5×90 mm medsraigčiais (F20).

Prieš galutinai pritvirtinant įsitikinkite, kad sija stovi visiškai vertikaliai ir yra sulygiuota su išorine pamatinio rėmo puse.

Durų rėmo sijas (F8) pristatome šiek tiek ilgesnes, nes medis yra natūrali medžiaga, kuri laikui bėgant gali keisti savo formą, o tikslus pjovimo kampas gali nežymiai skirtis priklausomai nuo konkretaus šiltnamio.

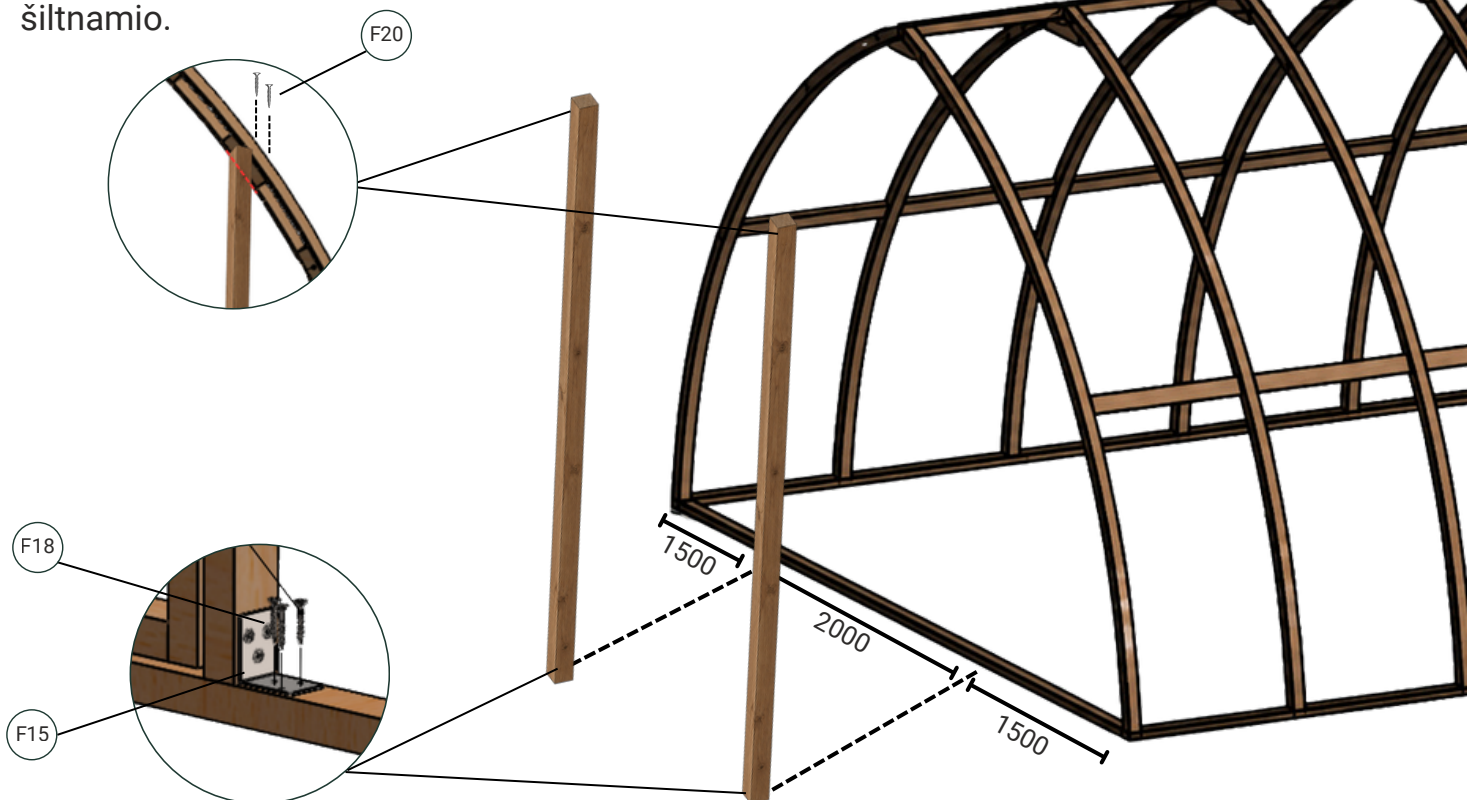

Kai viena pusė jau pritvirtinta, nuo sijos išmatuokite 2000 mm iki kitos pusės ir pažymėkite naują tašką. Ši žyma nurodo vidinę rėmo pusę, po to tą patį procesą pakartokite kitoje pusėje.

Baigus šį etapą turi būti sumontuoti dvi lygiagrečios vertikalios sijos (F8), tarp kurių atstumas yra 2000 mm.

Įėjimo dalių montavimas

Kitas etapas – sumontuoti pačias duris (F10), prisukant vyrius. Tarp durų ir pamatinio rėmo turi būti paliktas 10 mm tarpas, taip pat 10 mm tarpas tarp pačių durų.

Kai durys pritvirtintos vietoje, virš jų montuojama viršutinė skersinė sija (F9), paliekant 10 mm tarpą virš durų. Horizontali sija (F9) tvirtinama prie vertikalių sijų (F8) naudojant 5 × 90 mm medsraigčius (F20) (po 2 vnt. kiekvienoje pusėje). Medsraigčiai sukami tiesiai per vertikalias sijas į horizontalią siją.

Pritaikykite metalinius profilius (P8) šoniniams langams viršutiniame lango rėme, nupjaudami juos iki reikiamo ilgio. Pritvirtinkite profilius polikarbonato medsraigčiais (P5). Vienam profiliui pakanka 3–4 medsraigčių.

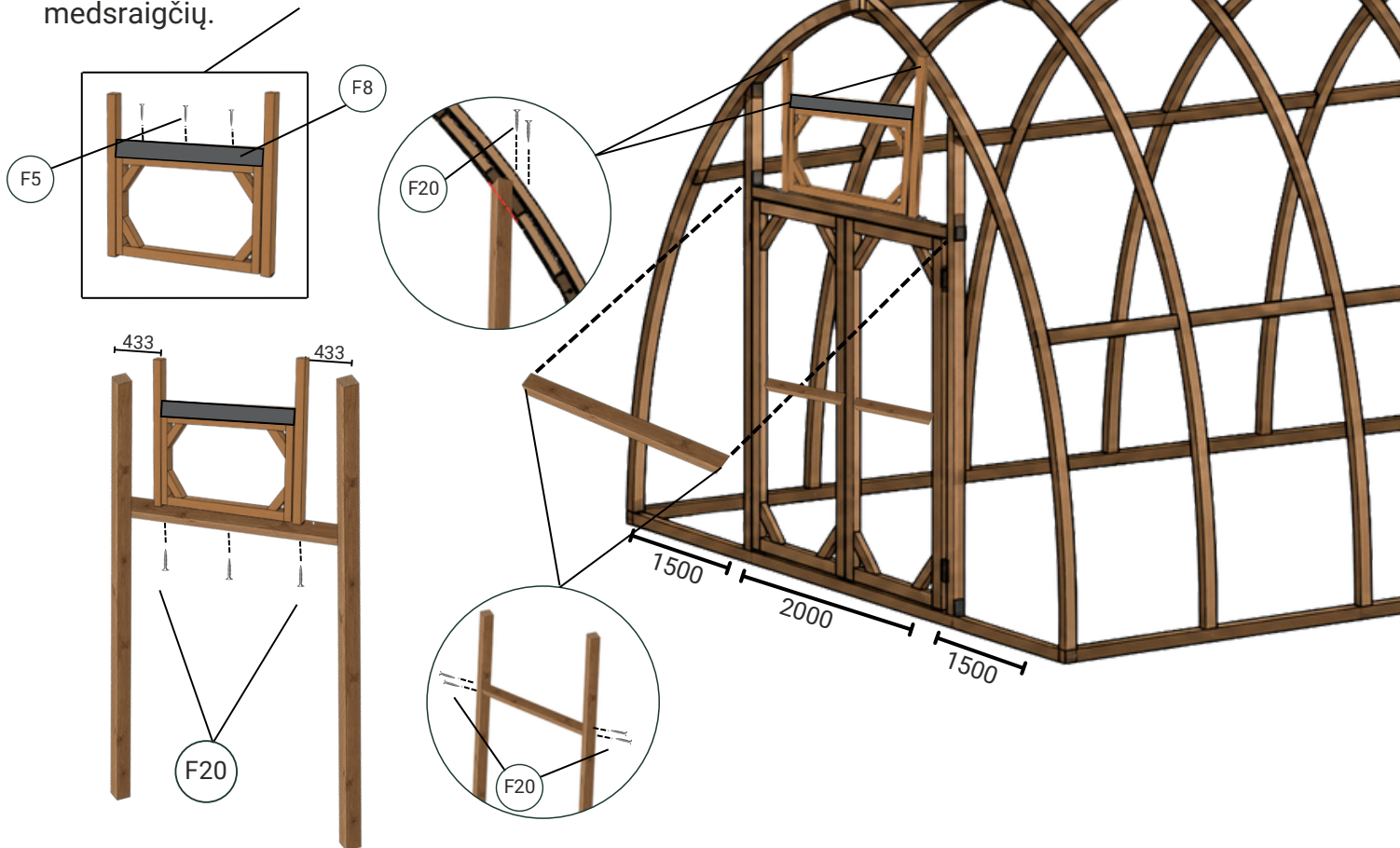

Šoninių langų montavimas. Išmatuokite 455 mm nuo vienos skersinio sijos (F9) pusės ir pažymėkite. Ši žyma nurodo išorinę lango rėmo (F7) pusę.

Tuomet pastatykite rėmą, priglaskite jį prie žymos ir pažymėkite pjovimo linijas ant viršutinių tašų. Nupjaukite pagal šias linijas ir sumontuokite langą (su rėmu) į vietą. Lango rėmą pritvirtinkite prie horizontalios sijos F20 medsraigčiais, sukdami juos iš apačios tiesiai per horizontalų siją.

Pakartokite tuos pačius veiksmus kitoje šiltnamio pusėje, nes tiek langai, tiek durys abiejose pusėse yra identiški.

Stoglangio montavimas*

Stoglangio rėmą (F12) įstatykite tarp arkų maždaug 100 mm atstumu nuo kraigo sijos ir pritvirtinkite medsraigčiais (F20).

Sumontuokite langą (F13) į stoglangio rėmą, pritvirtindami jį vyriais ir medsraigčiais (naudokite numeraciją, kad montavimas būtų paprastesnis).

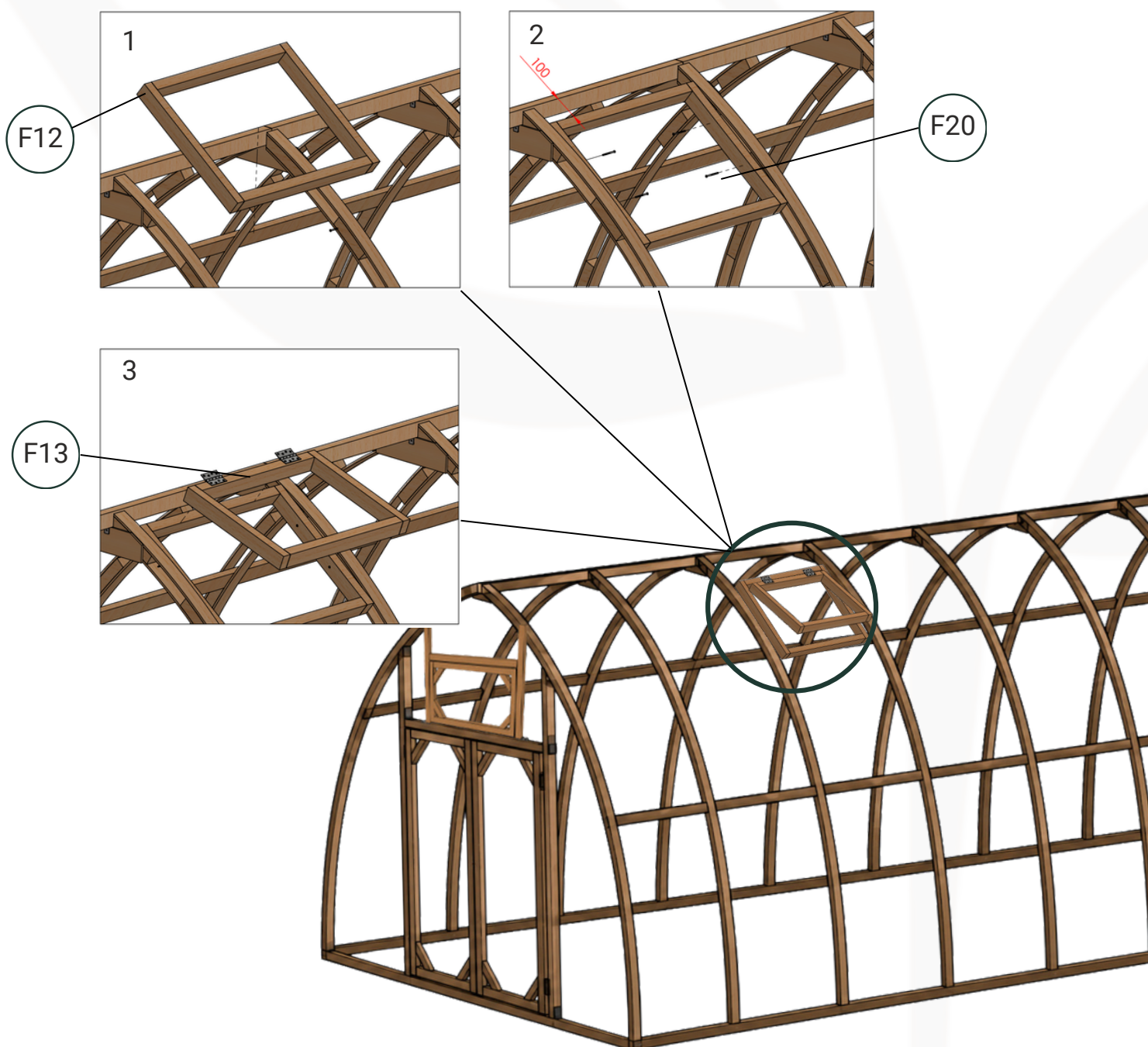

*Jei įsigijote šiltnamį be stoglangio, šiuos žingsnius praleiskite.

Polikarbonato plokščių montavimas

Pasiruošimas

Svarbi pastaba: Prieš montuodami perskaitykite polikarbonato gamintojo instrukcijas. Dažniausiai viena plokštės pusė yra padengta UV apsauga – ši pusė visada turi būti nukreipta į išorę. Tinkamas montavimas užtikrina ilgesnį tarnavimo laiką, apsaugo nuo pageltimo ir yra būtina garantijos galiojimo sąlyga. UV apsaugota pusė paprastai pažymėta ant plokštės arba apsauginės plėvelės.

Visi polikarbonato plokščių kanalai turi būti apsaugoti nuo dulkių, drėgmės ir vabzdžių naudojant tinkamą sandarinimo juostą. Prieš klijuojant juostą rekomenduojama kanalus išpūsti suslėgtu oru, kad būtų pašalintos dulkės ir plastiko likučiai. Viršutinius kanalus užsandarinkite izoliacine sandarinimo juosta, o apatinius – ventiliacine sandarinimo juosta, kad kanalai išliktų švarūs ir būtų užtikrintas ilgas eksploataavimo laikas.

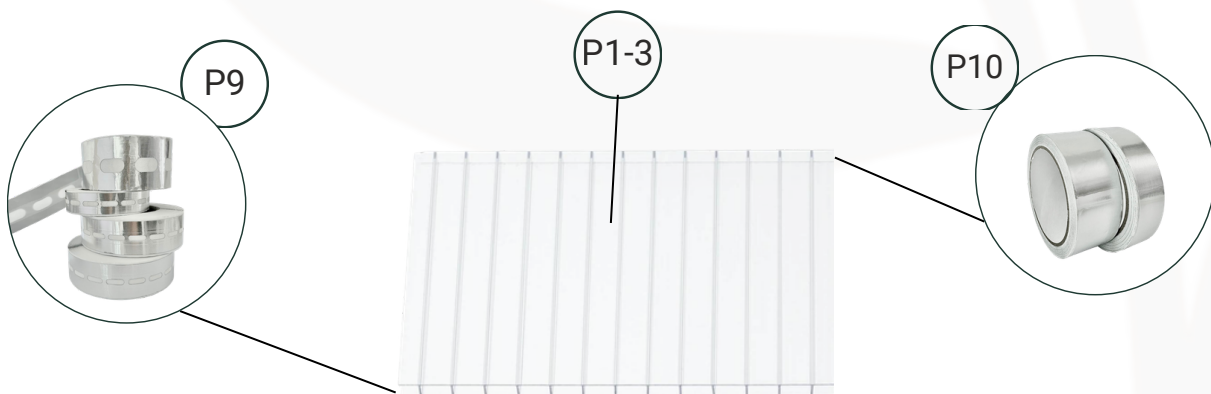

Pastaba: Įsitinkinkite, kad visa apsauginė plėvelė visiškai pašalinama iš karto po montavimo pabaigos.



Polikarbonato plokščių montavimas

Išpjaukite 2 polikarbonato plokštes (P2) pagal nurodytus matmenis. Tai galima lengvai atlikti naudojant rankinį arba diskinį pjūklą, kad būtų užtikrintas kuo tikslesnis pritaikymas.

Naudokite išpjautas plokštes durims ir viršutinei šiltnamio rėmo daliai uždengti bei pritvirtinkite jas polikarbonato medsraigčiais su poveržlėmis (P5). Polikarbonato medsraigčius rekomenduojama montuoti maždaug kas 30–40 cm priekinėje ir galinėje pusėje, priklausomai nuo plokštės storio. Vienos durys bus pagrindinės, o kitos – papildomos. Papildomų durų nebus galima atidaryti tol, kol nebus atidarytos pagrindinės durys. Šiame etape dar galite pasirinkti, kurios durys bus pagrindinės, o kurios – papildomos.

Patarimas: Montuodami polikarbonato plokštę aplink durų ir langų rėmus, dėkite ją taip, kad ji uždengtų rėmą iš visų pusių, išskyrus vyrių pusę. Tai padeda išlaikyti šilumą viduje ir neleidžia durims ar langams užsidarant liestis prie šiltnamio vidaus.

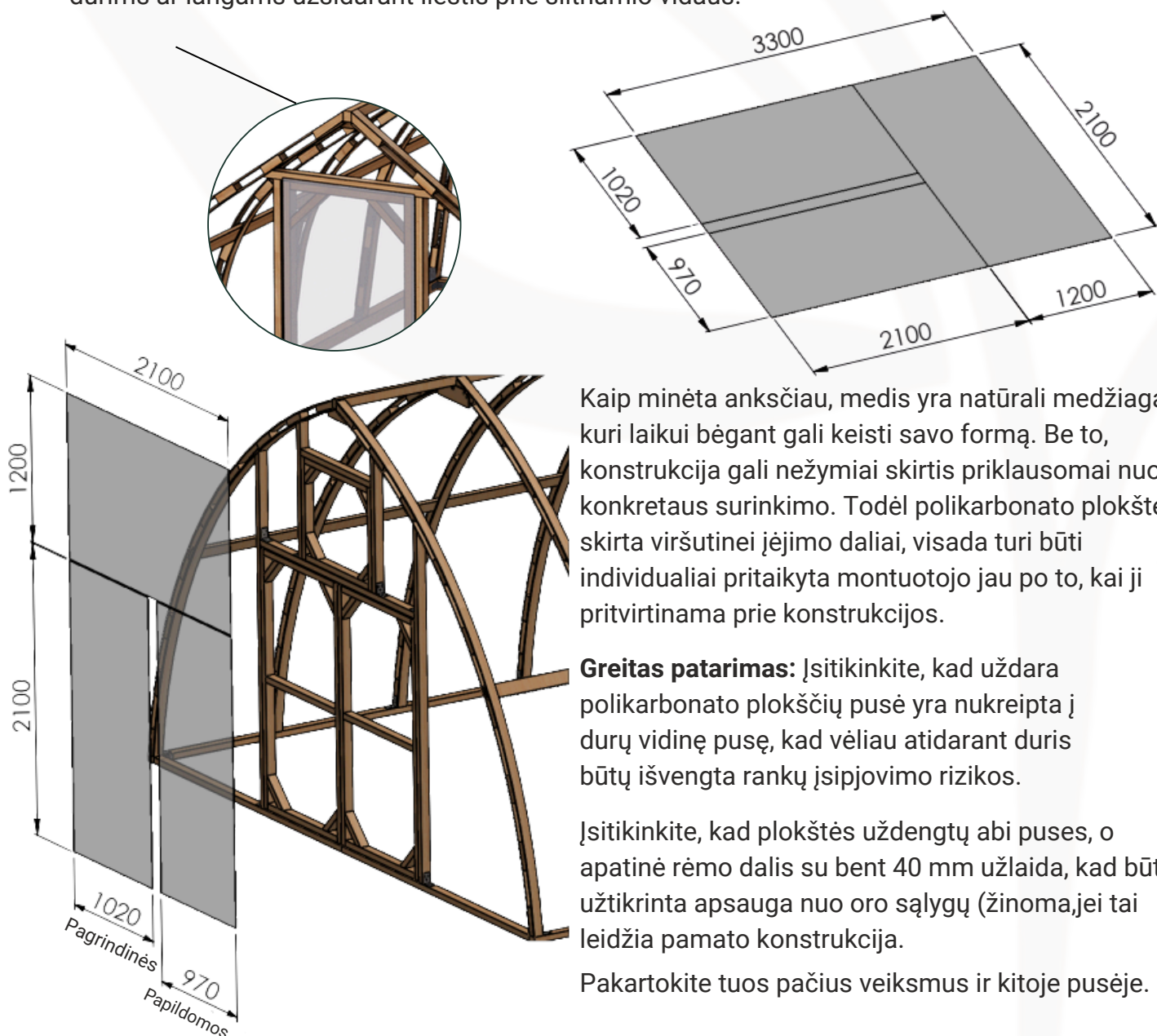

Kaip minėta anksčiau, medis yra natūrali medžiaga, kuri laikui bėgant gali keisti savo formą. Be to, konstrukcija gali nežymiai skirtis priklausomai nuo konkretaus surinkimo. Todėl polikarbonato plokštė, skirta viršutinei jėgimo daliai, visada turi būti individualiai pritaikyta montuotojo jau po to, kai ji pritvirtinama prie konstrukcijos.

Greitas patarimas: Įsitinkinkite, kad uždara polikarbonato plokščių pusė yra nukreipta į durų vidinę pusę, kad vėliau atidarant duris būtų išvengta rankų įsipjovimo rizikos.

Įsitinkinkite, kad plokštės uždengtų abi puses, o apatinė rėmo dalis su bent 40 mm užlaida, kad būtų užtikrinta apsauga nuo oro sąlygų (žinoma, jei tai leidžia pamato konstrukcija).

Pakartokite tuos pačius veiksmus ir kitoje pusėje.

Polikarbonato plokščių montavimas

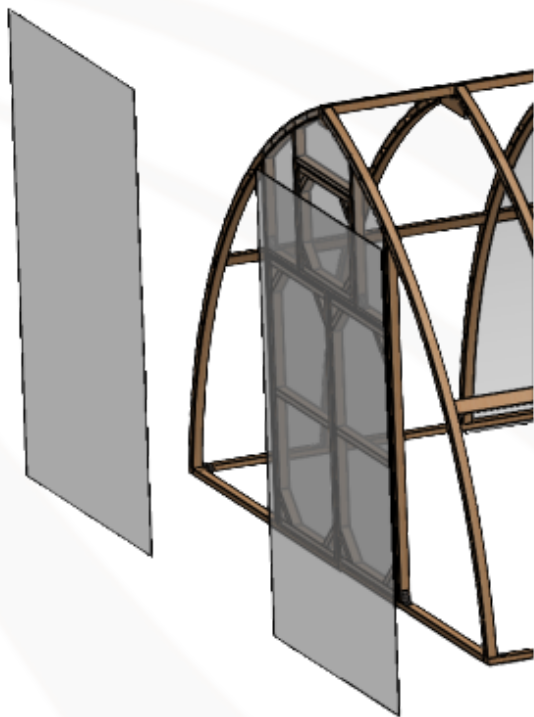

Likusias dvi plokštes (P2), kurių matmenys yra 2100 × 3300 mm, skirtos kairiajai ir dešiniajai priekinei daliai uždengti. Įsitinkite, kad plokštės uždengia abi puses ir uždengtą apatinę rėmo dalį bent 40 mm, kad apsaugotų konstrukciją nuo lietaus ir kitų oro sąlygų.

Kai plokštė pritvirtinta polikarbonato medstraigčiais su poveržlėmis (P5), nupjaukite perteklinę polikarbonato dalį aštriu rankiniu arba diskiniu pjūklų palei išorinį arkos kraštą. Būkite atsargūs, kad nepažeistumėte likusios plokštės, nes ji bus naudojama vėlesniame etape.

Kai viena iš jėjimo dalių bus uždengta iš abiejų pusių, liks dvi plokščių atraižos. Panaudokite jas tokiu pačiu būdu kitos šiltnamio jėjimo dalies uždengimui. Atkreipkite dėmesį į UV apsaugotą pusę – ji visada turi būti nukreipta į išorę.

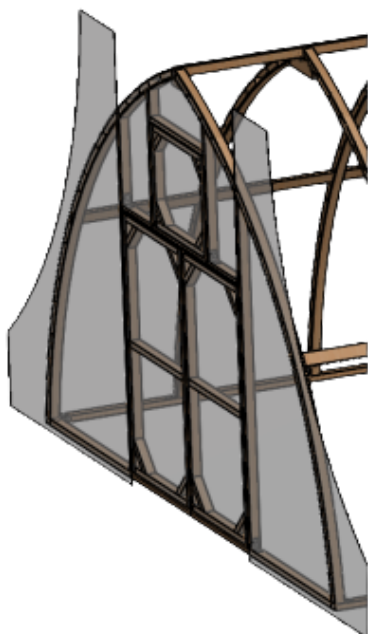
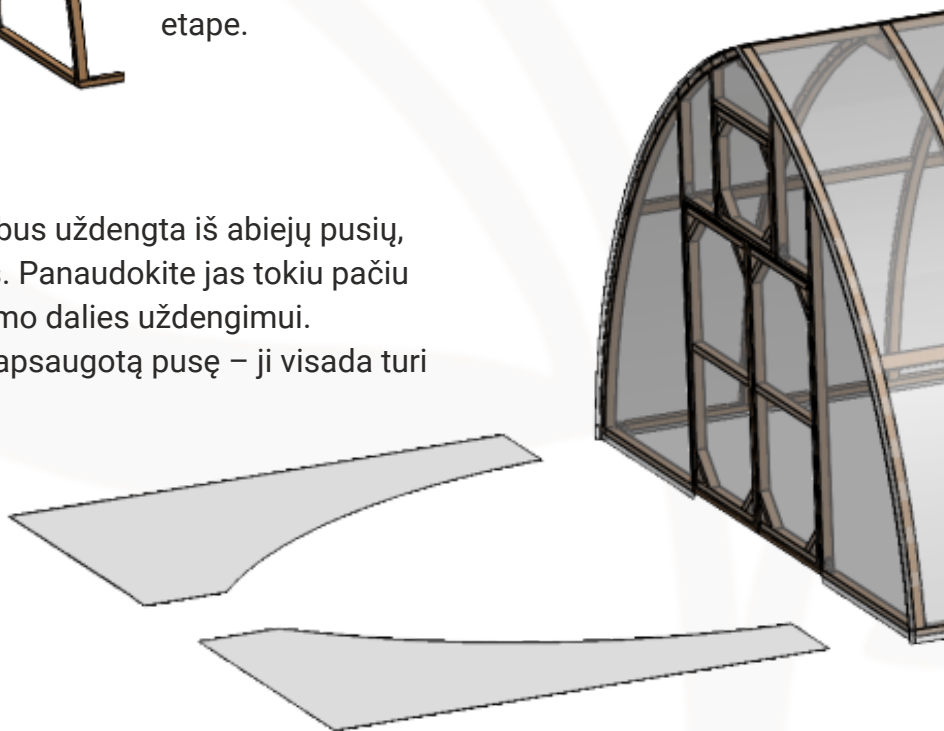

Pritvirtinkite likusias plokščių atraižas kitoje šiltnamio pusėje pagal paveikslėlį. Nupjaukite plokštes iki reikiamos formos aštriu rankiniu arba diskiniu pjūklų palei išorinį arkos kraštą.

Šoninių polikarbonato plokščių (P1) sujungimui naudojami „EasyClick“ profiliai. Pirmiausia pritvirtinkite apatinę „EasyClick“ profilio dalį prie kas antros arkos tose vietose, kur bus jungiamos polikarbonato plokštės. Tvirtinimui naudokite polikarbonato medsraigčius (P5) be poveržlių, palikdami 15–20 cm atstumą tarp medsraigčių.

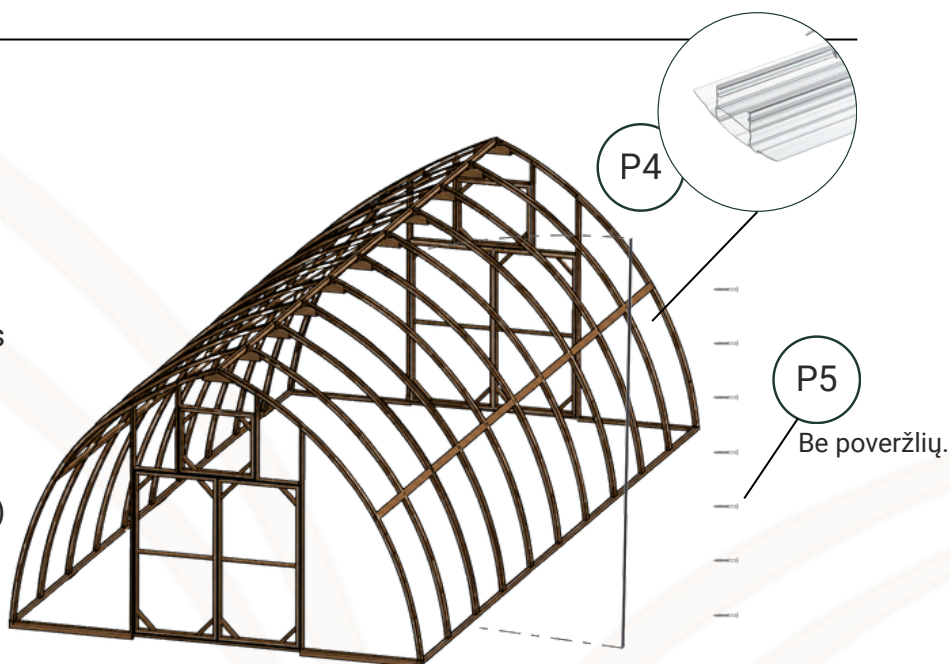

Kai pritvirtinta apatinė EasyClick profilio dalis, nupjaukite plokštes iki tinkamo pločio pagal faktinį atstumą tarp profilių po montavimo. Tuomet priglauskite polikarbonato plokštes (P1) ir užspauskite viršutinę profilio dalį. Plokštės pristatomos standartinio 2100 mm pločio ir nėra iš anksto supjaustytos, kad nebūtų pristatytos per siauros. Galutinis plotis priklauso nuo galutinio surinkimo ir profilių tvirtinimo būdo. Taip pat įsitinkinkite, kad viršutinis plokščių kraštas remiasi į stogo sijos kraštą, o apatinis kraštas dengia visą pamato žiedo šoną su maždaug 40 mm užlaida.

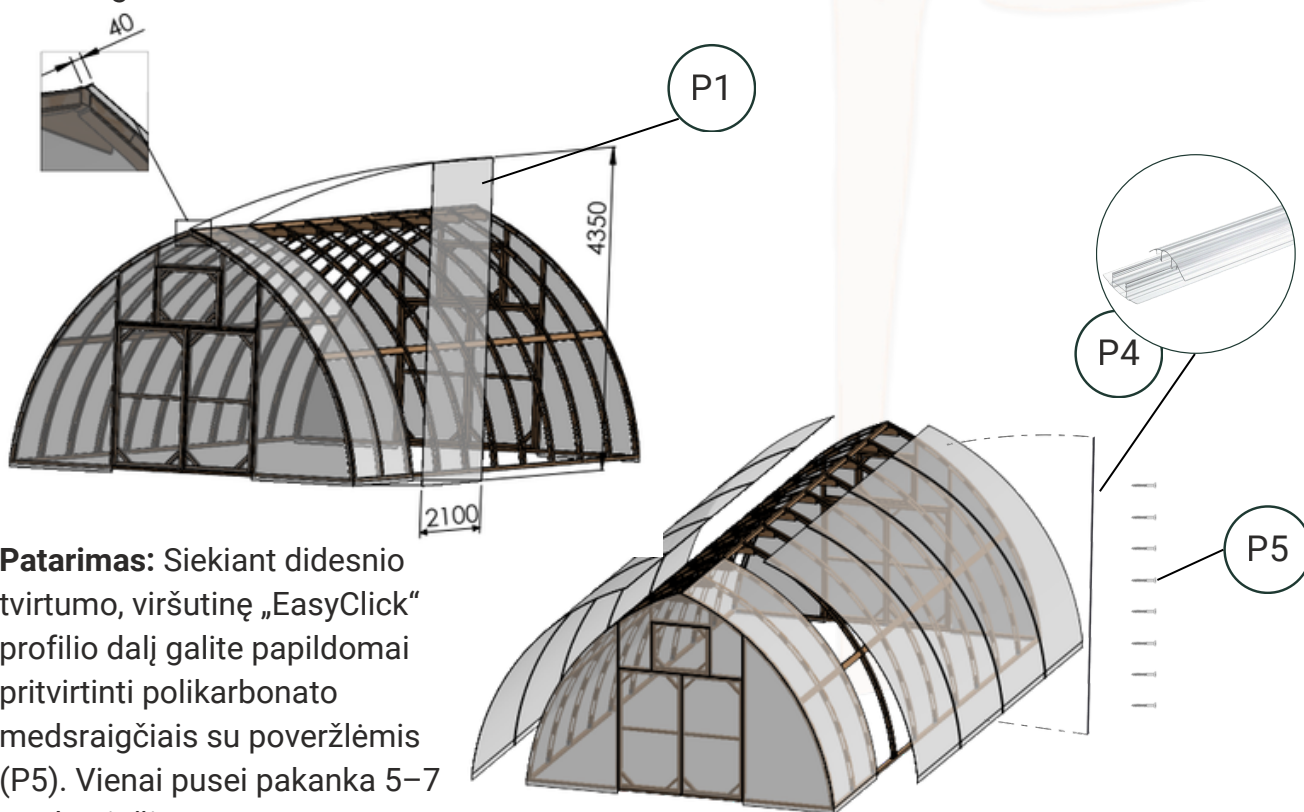

Patarimas: Siekiant didesnio tvirtumo, viršutinę „EasyClick“ profilio dalį galite papildomai pritvirtinti polikarbonato medsraigčiais su poveržlėmis (P5). Vienai pusei pakanka 5–7 medsraigčių.

Iškirkpkite polikarbonatą palei išorinį lango rėmo kraštą iki pat viršaus. Reikia pašalinti apie 15 mm medžiagos, kad lango rėmas liktų matomas.

P5
Be poveržlių.

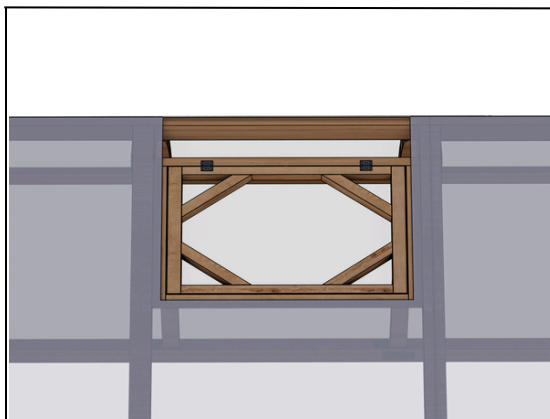
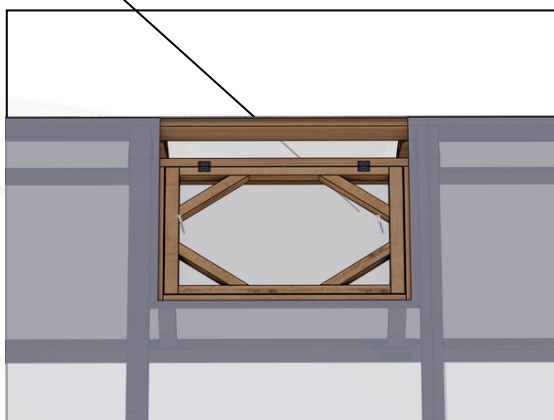

Naudokite nupjautą polikarbonato plokštės dalį. Atsargiai ją apipjaukite, pritaikykite tiesiai prie stoglangio (ne prie stoglangio rėmo) ir pritvirtinkite polikarbonato medsraigčiais (P5) be poveržlių. Pakanka po vieną medsraigį kiekviename kampe.

Uždėkite polikarbonato plokštę P3 ant ką tik sumontuotos stoglangio polikarbonato plokštės ir pritvirtinkite ją polikarbonato medsraigčiais (P5) su poveržlėmis.

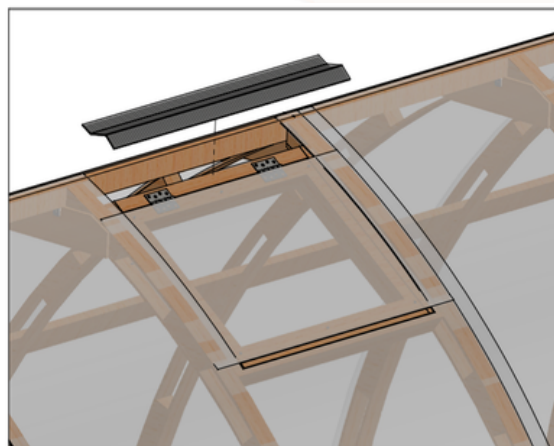
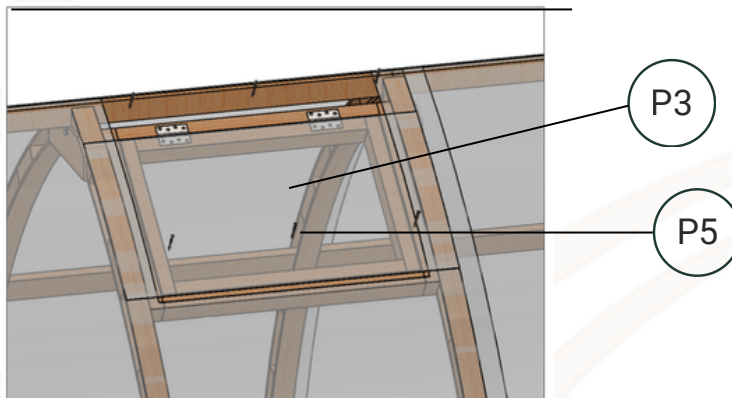

Sumontuokite metalinį profilį stoglangiui (P6) taip, kad viršutinis stoglangio kraštas būtų uždengtas ir apsaugotas nuo lietaus. Tvirtinimui naudokite polikarbonato medsraigčius (P5) be poveržlių.

*Jei įsigijote šiltnamį be stoglangio, šiuos žingsnius praleiskite.

Uždėkite ir pritvirtinkite kraigo profilius polikarbonato medsraigčiais su poveržlėmis (P5), naudodami po vieną medsraigį su poveržle kiekvienoje arkoje iš abiejų pusių. Kraigo profiliai turi persidengti maždaug 10–20 cm.

Pritvirtinkite lango fikساتorių (P12) ir durų kabliuką (P15) prie šoninių langų iš vidinės pusės.

Durų rankena (P11) turi būti montuojama ant pagrindinių durų abiejose jėjimo dalyse ir pritvirtinama iš abiejų pusių. Patikrinkite, ar rankenos fiksavimo liežuvėlis tinkamai užsifiksuoja už kabliuko, kuris yra durų rankenos komplekte.

Durų skląstis (P14) montuojamas iš vidinės pusės ant papildomų durų, t.y. tų durų, kurios neturi durų rankenos.

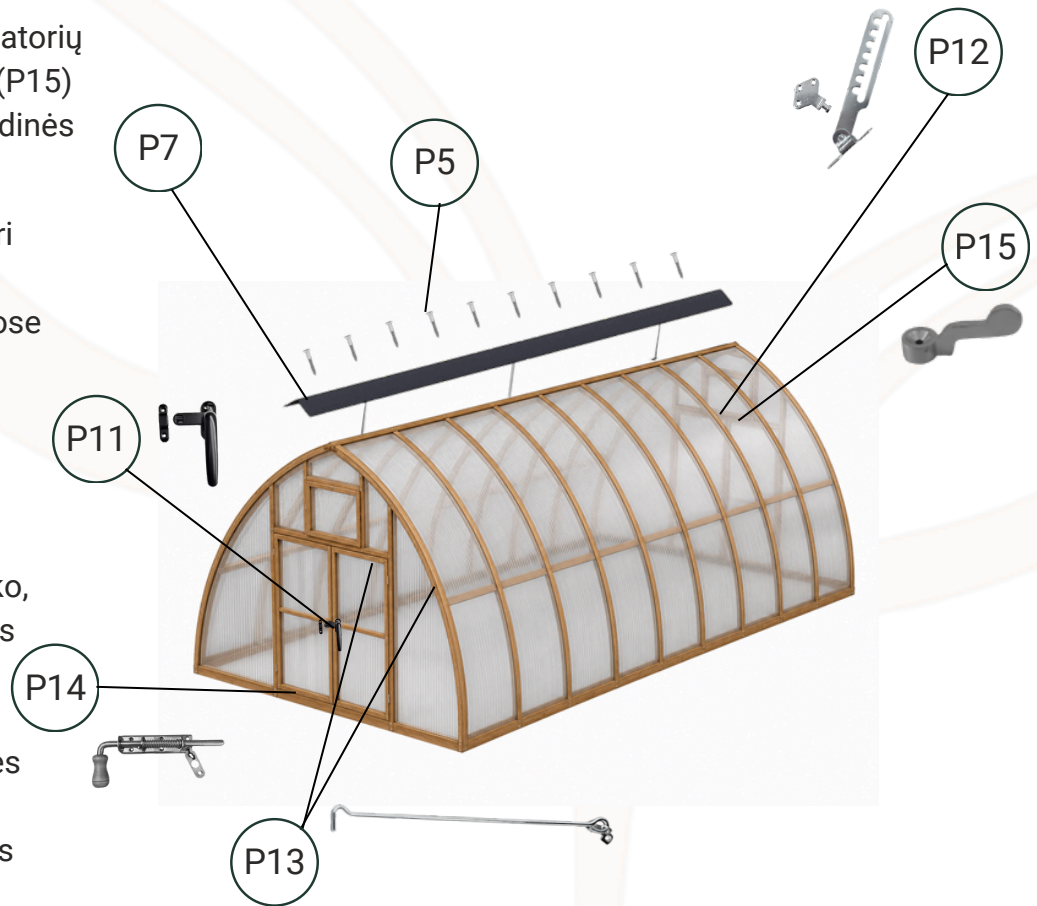

Durų kabliuką (P13) rekomenduojama montuoti durų išorėje, kad prireikus duris būtų galima laikyti atviras. Tai neprivaloma. Rekomenduojama montuoti kuo aukščiau, bet patogiai pasiekiamoje vietoje. Antroji kabliuko dalis tvirtinama prie durų staktos tame pačiame aukštyje.

Automatinio lango atidarytuvo montavimo instrukcija pateikiama pakuotėje.

Rekomenduojame prieš šaltąjį sezoną išimti cilindrą, nes žema temperatūra gali jį pažeisti. Jei cilindras nebuvo išimtas ir buvo sugadintas, atsarginį cilindrą galima įsigyti atskirai.

Svarbi pastaba: Kadangi šiltnamius pagamintas iš medžio, tinkama ventilacija yra būtina ilgam tarnavimo laikui. Pakankama oro cirkuliacija padeda sumažinti drėgmę ir apsaugo medieną nuo pažeidimų. Nepakankamas vėdinimas gali lemti drėgmės kaupimąsi ir sukelti puvinimą.

Sveikiname!

Sveikiname! Jūsų šiltnamis jau visiškai sumontuotas – tvirta ir estetiška erdvė, kurioje kokybė susilieja su gamta.



Pasidalink savo šiltnamiu su mumis – tai daugiau nei gražus gestas. Tai būdas įkvėpti kitus vertinti kokybę, puoselėti gamtą ir kurti prasmingas erdves, kuriose augimas gali iš tiesų klestėti.



+370 687 89 950



info@norhage.lt



www.norhage.lt

Jūsų sodo partneris,
Norhage